

## Cloud



## In dromenland met de minimalistische Cloud-boxspring

**Elegant design en hoogstaand comfort in 1 strakke boxspring?**

**Maak kennis met Cloud: een elektrisch verstelbaar bed met tal van onzichtbare, ergonomische snufjes.**

### Modelleer Cloud naar wens

Ben je op zoek naar de beste ondersteuning voor je lichaam en wil je tegelijk niet inboeten op design? Cloud bestaat in een één- of tweepersoonsuitvoering en is op vaste hoogte, elektrisch verstelbaar of met hoog-laag functie. Met zijn minimalistische look en uitgebreide functionaliteit zet je deze hoog-laagboxspring volledig naar je hand.

- keuze uit twee type wielen
- kwalitatieve stoffen voor hoofdbord beschikbaar in 64 kleuren
- nachtlamp door verlichting onder bed

### Vederlicht slaapcomfort

Hoogwaardige comfortmatrassen, een bodem met pocketveren, verstelbare rug- en beensteun. Alles wat je nodig hebt voor een ideale nachtrust, vind je in Cloud. Met deze design boxspring ben je in no time in dromenland.

Stel het Cloud boxspringbed samen naargelang de noden en wensen van de gebruiker.

Dankzij de grote (125) of kleine wielen (75) [A] is het bed eenvoudig te verplaatsen.

Het ligvlak [B] is voorzien van boxspring met 7-zone mini pocketveren met een hoogte van 12 cm.

Afhankelijk van de gekozen wielen is er een 2+2 ingebouwd remsysteem (125) [C] of afzonderlijke rem (75) per wiel.

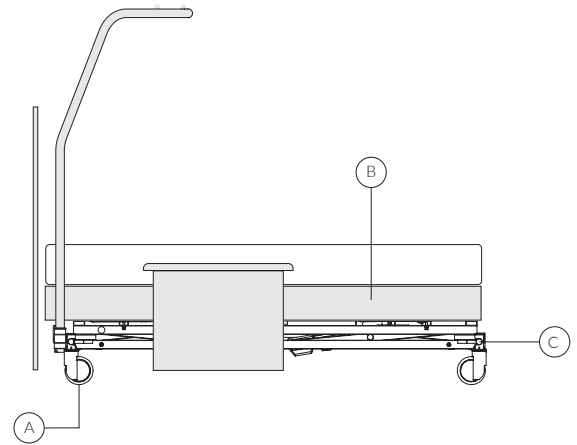

## VERSTELLINGSMECHANIEKEN

De Cloud boxspring is beschikbaar in 4 verstelmechanieken.

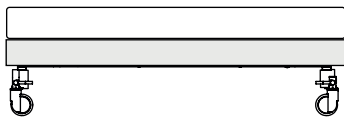

### Vaste versie [VA|VH]

Vaste versie zonder verstelmechaniek.

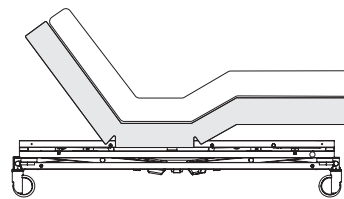

### Elektrische bodem [EL|VH]

Boxspring met elektrische hoofdeinde en voeteinde, zonder hoog-laag functie.

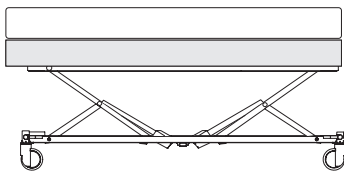

### Vaste versie met hoog-laag functie [VA|HL]

Vaste versie voorzien van hoog-laag functie om het bed omhoog te bewegen. Er is geen elektrische hoofdeinde of voeteinde voorzien zodat het bedoppervlak altijd vlak blijft.

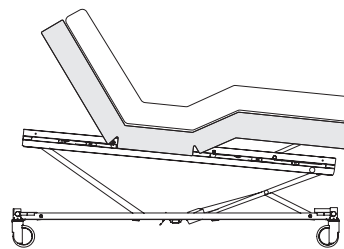

### Elektrische bodem met hoog-laag functie [EL|HL]

Boxspring met elektrisch hoofdeinde en voeteinde met hoog-laag functie.

## BEDIENINGSKNOPPEN

KNOPPEN	VERSTELLING
	Hoog-laag functie: beweeg het bed naar de laagste stand van 33 cm (excl. matras). [A]
	Hoog-laag functie: beweeg het bed naar de hoogste stand van 67 cm (excl. matras). [B]
	Activeer de bedverlichting onder het bed door beide knoppen samen in te drukken.
	Verhoog het hoofdeinde tot een hoek van 70°. [C]
	Verlaag het hoofdeinde tot horizontale positie.
	Verhoog de beensteun tot hoogte van 15 cm. [D]
	Verlaag het voeteinde tot horizontale positie.
	Anti-trendelenburg: verhoog het hoofdeinde tot 12° hoger dan het voeteinde. [E]
	Beweeg het hoofd- en voeteinde terug naar de vlakke stand.
	Memoryfunctie voor 2 zelfgekozen bedposities.
	Zaklamp in de handbediening en programmatiekноп voor de memoryfunctie.

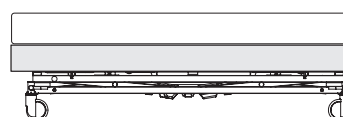

[A] Horizontale slaapstand

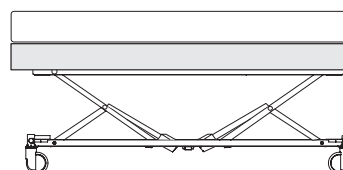

[B] Horizontale hoge stand bij hoog-laag functie

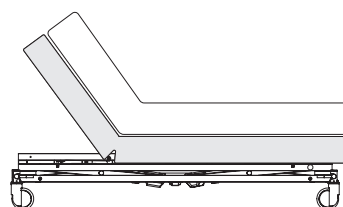

[C] Verhoogd hoofdeinde tot 70°

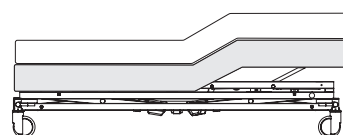

[D] Verhoogd voeteinde tot 15 cm

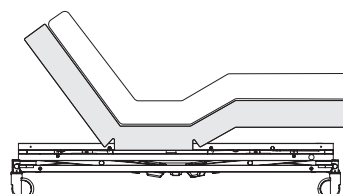

[C+D] Comfort zitstand met verhoogd hoofd- en voeteinde

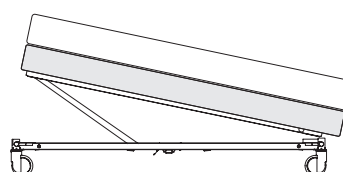

[E] Anti-trendelenburg functie met verhoogd hoofdeinde tot 12°

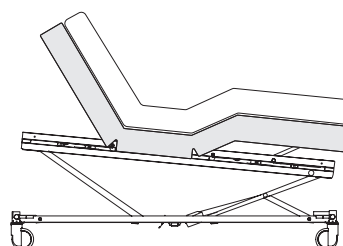

[C+D+E] Hoge comfort zitstand met hoger hoofdeinde

[B] en [E] – Enkel bij hoog-laag functie

[C] en [D] – Enkel bij elektrische bodem

## WIELEN

Voor een ultieme mobiliteit van het bed is het bed voorzien van wielen. Hierbij maak je de keuze tussen de wielen 75 of wielen 125.

### Wielen 125

Wielen met diameter 125 mm met een remsysteem vooraan en een remsysteem achteraan het bed. De rempedalen zijn eenvoudig van elke kant bereikbaar.

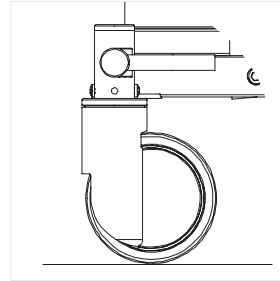

Wielen 125

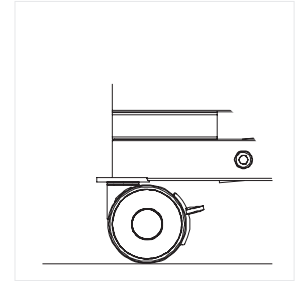

Wielen 75

### Wielen 75

Wielen met diameter 75 mm met een afzonderlijke rem voor elk wiel. De rempedalen zijn eenvoudig van elke kant bereikbaar.

## AFMETINGEN

	AFMETINGEN BED			AFMETINGEN MATRAS (INCL. HOES)		
	B	L	H	B	L	H
<b>CLOUD</b> wielen 75	91	200 – 210	33	90	200 – 210	18 – 21
<b>CLOUD</b> wielen 125	91	200 – 210	41	90	200 – 210	18 – 21

Afmetingen in cm – hoogte bed in laagste stand, excl. matras

	AFMETINGEN HOOFDBORD	
	B	H
<b>CLOUD HOOFDBORD</b> 1 persoons	130	100
<b>CLOUD HOOFDBORD</b> 2 persoons	260	100

Afmetingen in cm

## MATRAS EN BEDHOES

Kies uit 1 van de 2 optioneel voorgestelde ergonomische matrassen om het boxspringbed volledig af te werken. Elke matras is bovendien beschikbaar in zowel stevige als soepele versie en met lengte van 200 of 210 cm en breedte van 90 cm.

### Modus soepel

Ergonomische matras van 18 cm dikte bestaande uit een 7-zone pocketvering met 3 cm megapur koudschuim HR 60.

### Optimum soepel

Ergonomische matras van 18 cm dikte bestaande uit een 7-zone 3D profilering met koudschuim HR 60. Voorzien van een Visco-elastische schuim afdekking.

### Modus stevig

Ergonomische matras van 18 cm dikte bestaande uit een 7-zone pocketvering met 3 cm megapur koudschuim HR 55.

### Optimum stevig

Ergonomische matras van 18 cm dikte bestaande uit een 7-zone 3D profilering met koudschuim HR 55M. Voorzien van een Visco-elastische schuim afdekking.

De matras wordt voorzien van een standaard bedhoes die de matras 3 cm dikker maakt of een Cura bedhoes met minieme hoedikte maar wel geschikt voor zorgtoepassingen.

### Standaard bedhoes

Hoes voor fris slaapcomfort, 320g/m<sup>3</sup> dubbeldoek met Purotex antihuisstofmijt behandeling, doorstikt met anti-allergische watten. De hoes is afritsbaar en wasbaar op 60°. Bijkomende matrasdikte van 3 cm.

### Cura hoes

Hoes uit 100% polyester, 125g/m<sup>2</sup>. Glad en afritsbaar d.m.v. een tweezijdige rits. In waterdichte en luchtdoorlatende stof (geschikt tegen incontinentie), crib 5 brandnorm en antihuisstofmijt en antibacteriëel behandeld. Wasbaar op 95°.

## ACCESSOIRES

### [A] Zijdelingse bescherming

Gestoffeerde zijdelingse bescherming tegen het uit bed rollen, enkel verkrijgbaar bij een bed met hoog-laag functie. Voorzien van een gasveer push-lock functie. De zijdelingse bescherming zit in nulpositie 2 cm onder de matrasrand en wanneer omhoog geschoven 23 cm boven de matrasrand.

### [B] Matrasrem

Discrete zwarte metalen matrasrem om de matras op plaats te houden.

### [C] Bedpapegaai

Bedpapegaai in stevig gepoxideerd metaal met fijne structuur. Inclusief automatisch oprolbare riem. Enkel beschikbaar in combinatie met hoog-laag functie.

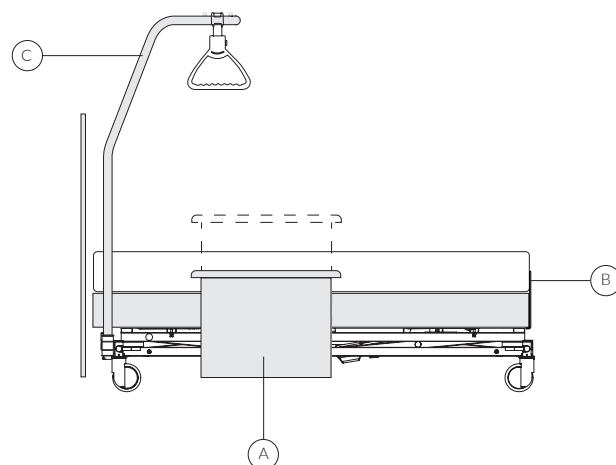

## HOOFDBORD

De boxspring kan voorzien worden van een gestoffeerd hoofdbord aan het hoofdeinde. Het hoofdbord wordt los van het bed aan de muur gemonteerd via een houten lat die wordt bevestigd op de muur.

Het hoofdbord wordt standaard voorzien van dezelfde bekleding als de boxspring voor een mooi uniform geheel. Zie [www.tuoi.be/materialen](http://www.tuoi.be/materialen) voor de volledige kleurenlijst in bekleding.

Het hoofdbord is beschikbaar voor enkel en dubbel bed waarbij het bestaat in 2 delen voor het dubbele bed. De buitenste hoeken van het hoofdbord zijn afgerond, voor een dubbel hoofdbord zijn enkel de twee buitenste hoeken afgerond en de hoeken aan de binnenkant recht.

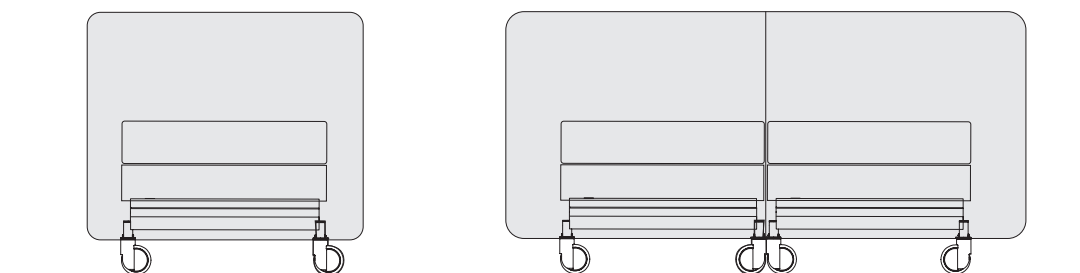

## VOLANT

### ENKEL BED | CLOUD VA

De volant is voorzien aan de twee lange zijden en het voeteinde (kopse kant) van het boxspringbed.

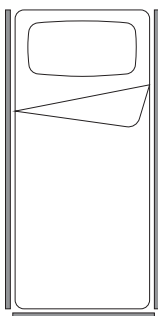

### ENKEL BED | CLOUD EL

De volant is voorzien aan de twee lange zijden vanaf het uiteinde van het bed tot aan het draaipunt van de beensteun en aan het voeteinde (kopse kant) van het boxspringbed.

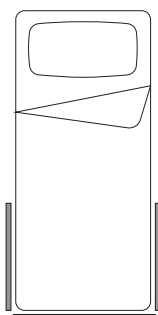

### DUBBEL BED | CLOUD VA + CLOUD VA

De volant is voorzien aan de zichtbare twee lange zijden en beide voeteinden (kopse kanten) van het boxspringbed.

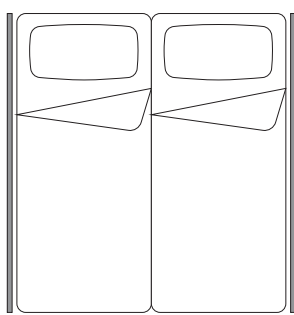

### DUBBEL BED | CLOUD EL + CLOUD EL

De volant is voorzien aan de twee zichtbare lange zijden van de boxspring bedden vanaf het hoofdeinde tot aan het draaipunt van de beensteun en aan beide voeteinden (kopse kanten) van het boxspringbed.

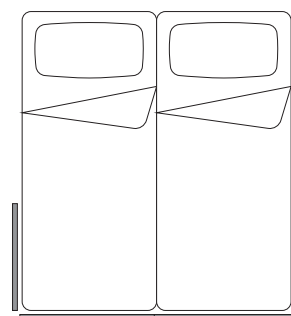

### DUBBEL BED | CLOUD VA + CLOUD EL

De volant is voorzien aan de zichtbare lange zijde van het vast boxspringbed van het voeteinde tot aan het hoofdeinde, aan de vrije lange zijde van het elektrisch verstelbaar boxspringbed van het voeteinde tot aan het draaipunt van de beensteun en aan de twee voeteinden (kopse kanten) van het boxspringbed.

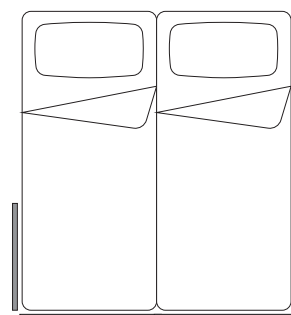

## TECHNISCHE INFORMATIE

<b>VEILIGHEIDSVEREISTEN</b>	Getest volgens norm/testmethode
<b>MAXIMALE WERKBELASTING</b>	150 kg
<b>CE-KEURING</b> 	De elektrische versie van het Cloud boxspringbed is CE gekeurd volgens de machinerichtlijn. Hierbij wordt een analyse gemaakt van alle mogelijke risico's bij gebruik van het product. Deze risico's werden vervolgens aangepakt tijdens het uitwerken van het product. Bovendien beschikken alle elektrische onderdelen eveneens over een CE keuring en zijn daarom veilig in gebruik. CE-verklaring goedgekeurd door gerenomeerd keuringsbureau Vincotte.

## ELEKTRISCHE TECHNISCHE INFORMATIE

	ELEKTRISCHE VERSTELLING	HOOG-LAAG LIFT
<b>MOTOR</b>	Okimat 4 IPS RF Basic	Okimat 4 IPS RF Basic
<b>INPUT VOLTAGE</b>	100 – 240V AC, 50/60 Hz 230 – 240 V AC, 50/60 Hz	24V DC – 29V DC
<b>CURRENT CONSUMPTION AT RATED LOAD</b>	Max. 2,2–1,4 A   Max. 1,4A	Max. 4,0 A, depending on version
<b>STANDBY</b>	≤ 0.5 W	—
<b>PERMITTED PUSH FORCE</b>	Max. 6500 N	Max. 6000N, depending on version
<b>ADJUSTMENT SPEED</b>	Max 3,3 mm/second	Max 44 mm/second, depending on version
<b>MODE OF OPERATION 1 UNDER MAX. RATED LOAD</b>	Intermittent duty 2 min. / 18 min.	10% max. 5 cycles per minute
<b>PROTECTION CLASS AND DEGREE</b>	II – IP 20	III – IP 20